

CONVECTAIR

OPERA

Panneau Rayonnant Horizontal et Bas.

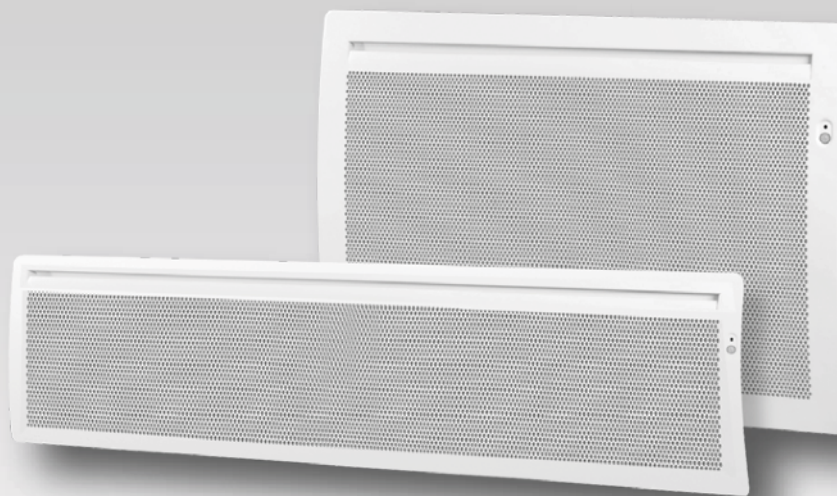

Notice d'utilisation Installation et Bon de Garantie

421AA2640.B01

(à lire attentivement avant toute opération)
(Document à conserver par le client)

SOMMAIRE

- <i>Sommaire</i>	page 2
- <i>Avant propos</i>	page 2
- <i>Sécurité</i>	page 3
- <i>Installation et fixation</i>	page 5
1. - Raccordement électrique	page 7
- Démarrage rapide	page 8
2. - Comment utiliser votre appareil	page 9
3. - Conseils / Entretien	page 24
4. - Aide aux diagnostics	page 25
5. - Identification de votre appareil	page 26
6. - Garantie	page 27
- Comment nous contacter	page 27

AVANT PROPOS :

Cher utilisateur,

- Félicitations ! pour l'acquisition de ce nouvel appareil de chauffage électrique CONVECTAIR.
- CONVECTAIR conçoit et fabrique des appareils de la meilleure qualité qui soit dans le domaine de l'industrie électrique.
- Pour obtenir le summum de confort et un rendement maximal de vos appareils, veuillez lire les instructions d'installation et de fonctionnement incluses dans ce manuel.

Lire attentivement la notice (*) d'installation et d'utilisation, notamment les consignes ci-dessous.



ATTENTION - Certaines parties de ce produit peuvent devenir très chaudes et provoquer des brûlures. Il faut prêter une attention particulière en présence d'enfants et de personnes vulnérables.



Caution, hot surface
Attention surface très chaude.

- Cet appareil peut être utilisé par des enfants âgés d'au moins 8 ans et par des personnes ayant des capacités physiques, sensorielles ou mentales réduites ou dénuées d'expérience ou de connaissance, s'ils (si elles) sont correctement surveillé(e)s ou si des instructions relatives à l'utilisation de l'appareil en toute sécurité leur ont été données et si les risques encourus ont été appréhendés. Les enfants ne doivent pas jouer avec l'appareil. Le nettoyage et l'entretien par l'utilisateur ne doivent pas être effectués par des enfants sans surveillance.

- Il convient de maintenir à distance les enfants, à moins qu'ils ne soient sous une surveillance continue.

- Les enfants âgés entre 3 ans et 8 ans doivent uniquement mettre l'appareil en marche ou à l'arrêt, à condition que ce dernier ait été placé ou installé dans une position normale prévue et que ces enfants disposent d'une surveillance ou aient reçu des instructions quant à l'utilisation de l'appareil en toute sécurité et en comprennent bien les dangers potentiels.

- Les enfants âgés entre 3 ans et 8 ans ne doivent ni brancher, ni régler ni nettoyer l'appareil, et ni réaliser l'entretien de l'utilisateur.

- Si l'appareil est recouvert, il y a risque de surchauffe. Le logo ci-contre rappelle ce risque.

- Il est donc formellement interdit de couvrir ou d'obstruer les entrées ou les sorties d'air pour prévenir les risques d'incidents ou de dégradation de l'appareil.



IMPORTANT :
NE PAS COUVRIR.

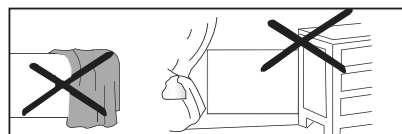

- Veillez à ne rien introduire dans l'appareil.
- Le raccordement électrique de cet appareil doit impérativement être effectué hors tension par une personne qualifiée.
- Toutes les interventions sur les appareils doivent être effectuées hors tension et par un personnel qualifié et agréé.
- L'appareil ne doit pas être installé sous une prise de courant.
- Respecter les distances minimum d'installation au sol, aux parois, aux meubles, etc... (Fig. A).
- Si le câble d'alimentation est endommagé, il doit être remplacé par le fabricant, son service après-vente ou une personne de qualification similaire afin d'éviter un danger.
- Éviter d'installer l'appareil dans un courant d'air susceptible de perturber sa régulation.
- Cet appareil de chauffage électrique direct est destiné à assurer le chauffage d'ambiance des locaux de type habitat ou assimilables, individuels ou collectifs, neufs ou existants.

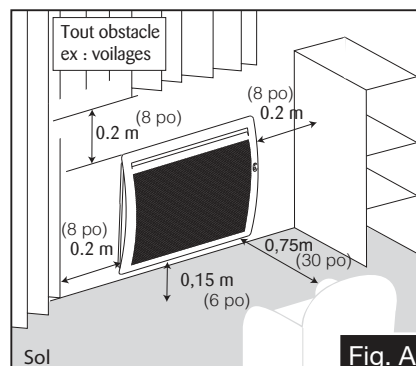

Installation des appareils



L'installation doit être conforme aux normes nationales & locales en vigueur et CONVECTAIR recommande qu'elle soit faite par un maître électricien.

(*) La présente notice a été établie au moment de la fabrication de l'appareil et conformément aux normes en vigueur à cette date.

La société se réserve le droit de modifier à tout moment la notice d'installation et d'utilisation afin de prendre en compte les normes et l'évolution de celles-ci.

INSTALLATION ET FIXATION

- 1- Libérer le dossieret en pinçant et en tirant les deux languettes insérables au dos de l'appareil (Figure B).
- 2 - Fixer le dossieret sur le mur à l'aide d'au moins 4 vis (Ø 5,5 mm max.) en s'assurant de l'orienter dans le bon sens et à la bonne hauteur (Fig. C - D - E).
- 3 - Positionner l'appareil sur les pattes inférieures du dossieret et le redresser jusqu'à son emboîtement dans le dossieret.

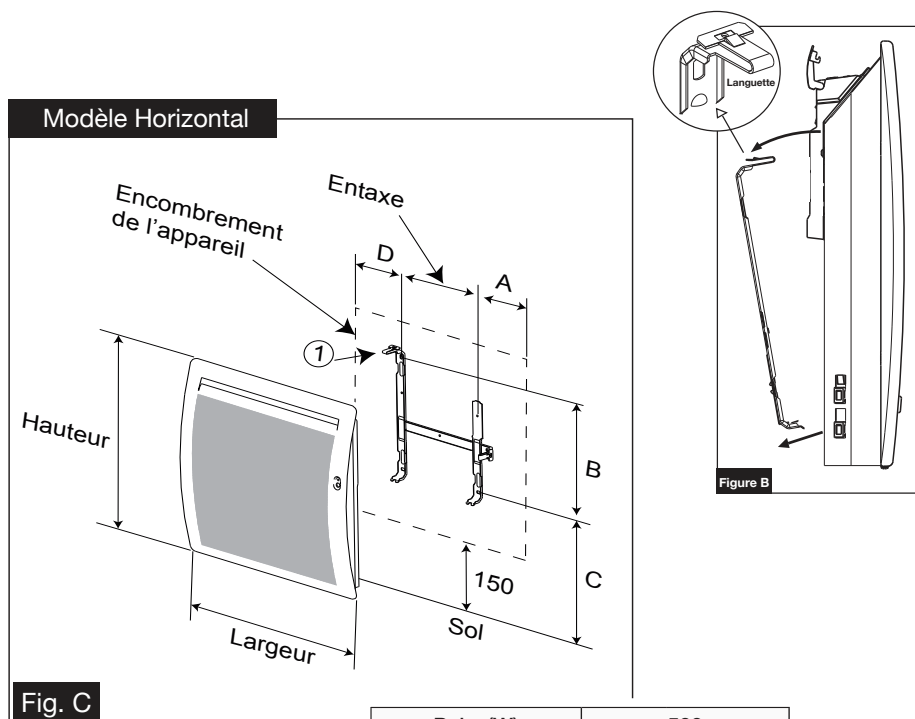

Modèle Horizontal

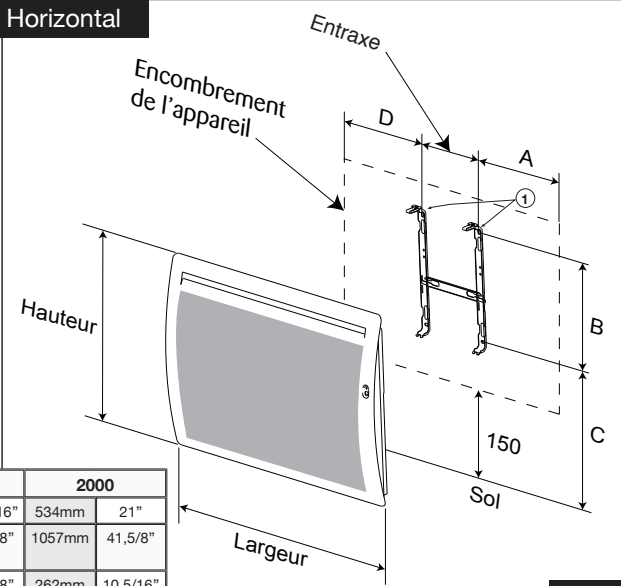

Puis. (W)	1000		1500		2000	
Entraxe	177mm	6,15/16"	319mm	12,9/16"	534mm	21"
Largeur Appareil	637mm	25,1/16"	847mm	33,3/8"	1057mm	41,5/8"
A	230mm	9,1/16"	264mm	10,3/8"	262mm	10,5/16"
Hauteur Appareil	440mm	17,5/16"	440mm	17,5/16"	440mm	17,5/16"
B	258	10,3/16"	258	10,3/16"	258	10,3/16"
C	213	8,3/8"	213	8,3/8"	213	8,3/8"
D	229	9,1/16"	263	10,3/8"	261	10,3/8"

Fig. D

Puis. (W)	750		1000	
Entraxe	228mm	9	428mm	16.7/8"
Largeur Appareil	850mm	33.15/32"	1060mm	41.3/4"
A	310mm	12.7/32"	315mm	15.13/32"
Hauteur Appareil	283mm	11.1/8"	283mm	11.1/8"
B	65mm	2.9/16"	65mm	2.9/16"
C	238mm	9.3/8"	238mm	9.3/8"
D	310mm	12.7/32"	315mm	13.13/32"

Modèle Bas

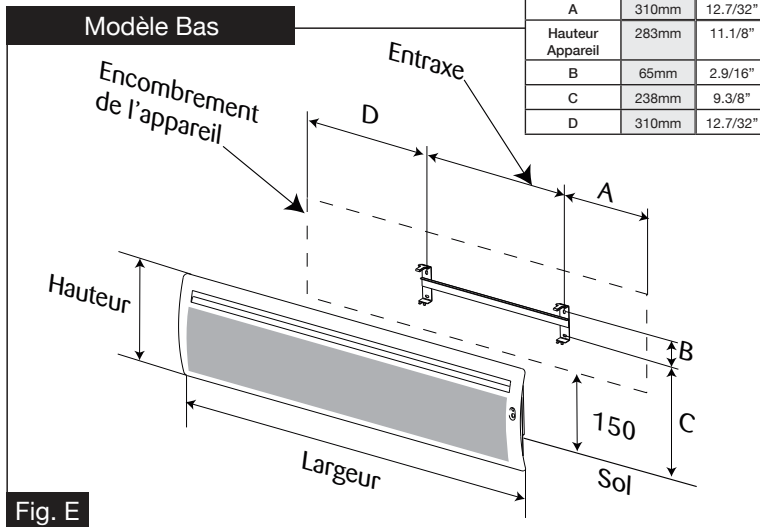

Fig. E

1 RACCORDEMENT ÉLECTRIQUE



Veillez lire attentivement les règles de sécurité avant le raccordement de l'appareil.

CONVECTAIR recommande que les appareils soient installés par un maître électricien, en conformité avec les codes nationaux et locaux en vigueur.

- Déterminer l'endroit où le CONVECTAIR doit être installé.
- Une fois l'endroit choisi, s'assurer que rien ne fait obstacle à la circulation de l'air à proximité du CONVECTAIR en respectant les distances de dégagement minimum (Fig.A).
- Le branchement de l'appareil doit se faire dans une boîte de raccordement rectangulaire préalablement installée dans le mur. Elle doit être de dimensions appropriées pour recevoir le ou les câbles de raccordement et le couvercle de 2 3/4" x 4 1/2" (7 cm x 11,5 cm) fourni avec le câble de l'appareil.

AVERTISSEMENT : L'appareil doit être relié à un circuit 240 volts ou 208 volts, 60 cycles. Couper l'alimentation avant d'effectuer les raccordements afin d'éviter tout choc électrique ou tout dommage à l'appareil.

- 1- Raccorder le fil de mise à la terre (C) au fil vert (V) dans le boîtier de raccordement.
- 2- Raccorder les fils d'alimentation aux fils rouge (R) et noir (N) de l'appareil.
- 3- Le quatrième fil mauve (PW) dont l'extrémité est scellée ne doit pas être utilisé pour le raccordement électrique. Ce fil ne sera utile que si l'appareil est relié au «Programmeur CONVECTAIR». (Contacter CONVECTAIR pour de plus amples renseignements : 1 800 463-6478 ou www.convectair.com).
- 4- Remettre soigneusement tous les fils à l'intérieur du boîtier de raccordement et refermer le couvercle mural.
- 5- Fixer l'appareil sur le dossier avant de le mettre sous tension..

AVEC utilisation du fil pilote (PW).

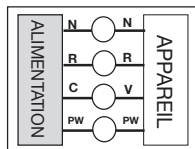

SANS utilisation du fil pilote (PW).

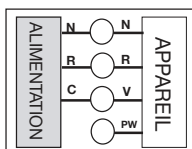

N - Noir V - Vert R - Rouge
B - Blanc C - Cuivre PW - Fil pilote

DÉMARRAGE RAPIDE

- Mise en marche / Arrêt chauffage de l'appareil

Appuyer sur  pour mettre l'appareil en marche ou pour l'arrêt chauffage de votre appareil.



- Réglage de la température souhaitée





Pour ajuster la température souhaitée, appuyer sur  ou .



- Sélection du mode de fonctionnement

Appuyer sur  pour choisir le mode de fonctionnement

Mode

VOUS SOUHAITEZ	APPUYER SUR	UTILISER LA FONCTION	L'ÉCRAN AFFICHE
Maintenir la température Confort.		CONFORT	19.0
Maintenir la pièce à la température Économique.		ÉCONOMIQUE	ECO
Maintenir la pièce à une température Hors Gel.		HORS-GEL	HG
Un abaissement automatique de la consigne, lors de votre absence		DÉTECTEUR D'ABSENCE	19.0
Avant de pouvoir activer tout mode de programmation, vous reporter au paragraphe 2.7 (Réglage de l'horloge et du jour).			
Appliquer l'ordre envoyé par votre centrale de programmation ou votre gestionnaire d'énergie.		PROGRAMMATION « AUTO »	19.0
Appliquer un programme prédéfini ou personnalisé	3s*	PROGRAMMATION « PRÉDÉFINIE »	19.0 ^{P2}

* L'appui 3s sur la touche  permet d'alterner entre la programmation «AUTO» et la programmation «PRÉDÉFINIE»

- La fonction « Fenêtre Ouverte »

Appuyer sur  pour activer ou désactiver la fonction « Fenêtre Ouverte ».



- La fonction « °C idéal »

Appuyer brièvement sur  pour réinitialiser le mode de fonctionnement standard (Usine).



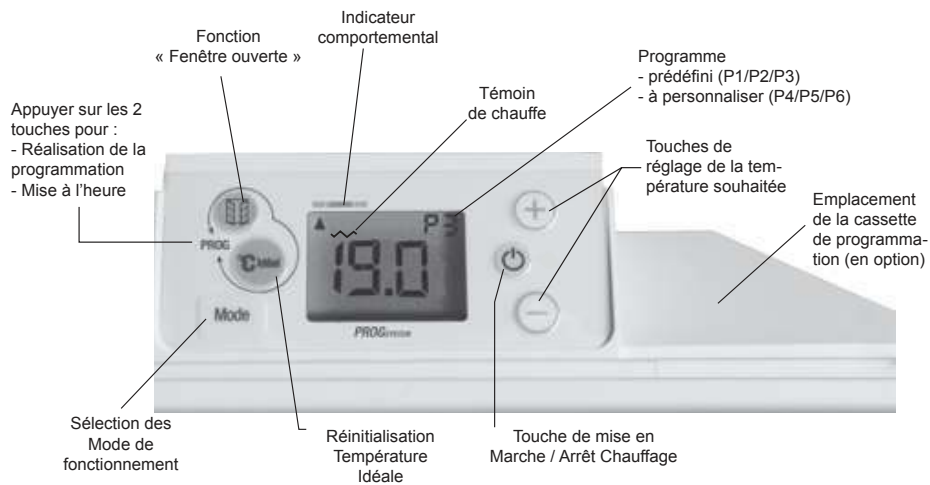

2 COMMENT UTILISER VOTRE APPAREIL



ⓘ Veuillez à enlever la pellicule de protection du boîtier de commande. Vérifier que le témoin de chauffe est à la bonne position.

2.1 - Mise en marche / Arrêt chauffage de l'appareil :

Pour la mise en marche, appuyer sur , l'écran affiche la température de Confort.

Pour l'arrêt chauffage, appuyer sur , l'écran s'éteint.

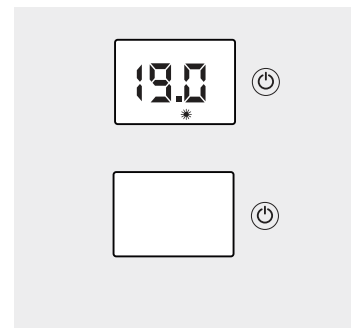

ⓘ L'appareil conserve les réglages en mémoire, même en cas de coupure de courant.

2.2 - Mode Confort / Réglage de la température de confort :

Appuyer sur \oplus ou \ominus pour ajuster la température par pas de 0,5°C (1°F)..

ⓘ Afin de s'assurer que la température se stabilise à la température désirée, les portes de la pièce doivent être fermées.

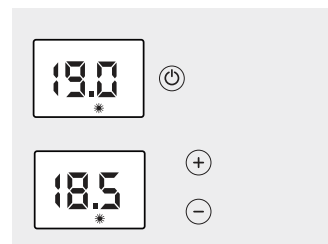

2.3 - Le sélecteur de Mode :

Effectuer des appuis successifs sur **Mode**.

ⓘ Le sélecteur de modes vous permet de sélectionner 6 fonctions.

VOUS SOUHAITEZ	APPUYER SUR	UTILISER LA FONCTION	L'ÉCRAN AFFICHE
Maintenir la pièce à la température Confort.	Mode	CONFORT	19.0
Maintenir la pièce à la température Économique.	Mode	ÉCONOMIQUE	ECO
Maintenir la pièce à une température Hors Gel.	Mode	HORS-GEL	HG
Un abaissement automatique de la consigne, lors de votre absence	Mode	DÉTECTEUR D'ABSENCE	19.0
Avant de pouvoir activer tout mode de programmation, vous reporter au paragraphe 2.7 (Réglage de l'horloge et du jour).			
Appliquer l'ordre envoyé par votre centrale de programmation ou votre gestionnaire d'énergie.	Mode 3s*	PROGRAMMATION « AUTO »	19.0 AUTO
Appliquer un programme prédéfini ou personnalisé		PROGRAMMATION « PRÉDÉFINIE »	19.0 P2 *exemple P2

* L'appui 3 secondes sur la touche **Mode** permet d'alterner entre la programmation «AUTO» et la programmation «PRÉDÉFINIE»

2.4 - Mode Programmation : « AUTO »

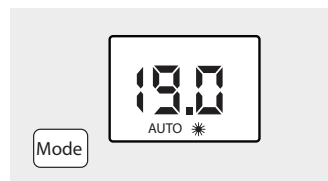

i

Ce mode permet le fonctionnement automatique (par fil pilote) de votre appareil de chauffage par l'intermédiaire d'une centrale de programmation ou d'un gestionnaire d'énergie.



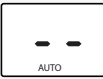

Appuyer successivement sur **Mode** jusqu'à ce que le symbole «AUTO» s'affiche.

Nota : L'appui 3 secondes sur la touche **Mode** permet d'alterner entre la programmation «AUTO» et la programmation «PRÉDÉFINIE»

ORDRES ENVOYÉS PAR LE FIL PILOTE	L'ÉCRAN AFFICHE	RÉSULTAT OBTENU
Arrêt chauffage		Arrêt instantané du chauffage
ÉCO		Abaissement de la température de 3,5°C par rapport à la position Confort ou selon votre choix.
Hors-Gel		Maintient la température de la pièce à environ 7°C.

Particularités

-  Dans le cas des modes de forçage Confort, Économique et Hors-Gel, les ordres Hors-Gel et Arrêt chauffage envoyés par la centrale de programmation ou le gestionnaire d'énergie sont prioritaires. Pour vous le signaler, le symbole «AUTO» clignote.

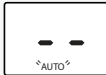
Fonctions choisies	Centrale de programmation ou gestionnaire d'énergie	
	Ordre envoyé par fil pilote : HG	Ordre envoyé par fil pilote : Arrêt chauffage
19,0°C		
ECO		
HG		

2.5 - Verrouillage des contrôles :



Appuyer simultanément sur les touches ⊕ et ⊖ pendant 3 s pour verrouiller ou déverrouiller le clavier.

Une fois l'appareil verrouillé, l'écran affiche «NON» lors d'un appui sur une touche.

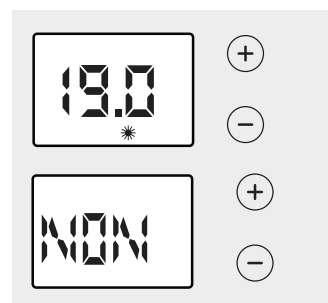
-  Permet de bloquer l'accès aux réglages de l'appareil afin d'empêcher toute modification intempestive.



2.6 - Affichage de l'heure :

Appuyer brièvement sur les touches  et  pour afficher l'heure en cours.

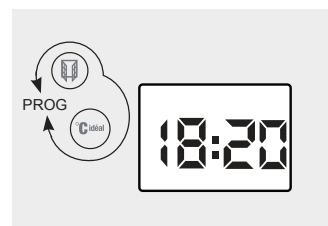

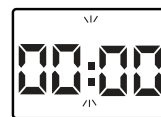

2.7 - Réglage de l'horloge et du jour :

- Dans tous les cas, pour pouvoir utiliser les programmes prédéfinis, vous devez régler l'heure et le jour de votre appareil (réglage usine 00:00).
- En cas de coupure de courant supérieure à 12 heures, vous devez aussi remettre votre appareil à l'heure.



A- Réglage de l'heure :

Appuyer pendant 3 s sur les touches  et  pour entrer dans le menu de programmation.

«Pr» s'affiche à l'écran,

Appuyer avec les touches \oplus ou \ominus pour choisir la fonction mise à l'heure : «Hr» dans le menu déroulant.

valider avec la touche .



Modifier l'heure avec les touches \oplus et \ominus puis valider avec la touche .

Modifier les minutes avec les touches \oplus et \ominus puis valider avec la touche .

B - Réglage du jour :

Modifier le jour de la semaine (JO : LU = lundi, JO : MA= mardi, JO :ME= mercredi, etc...) avec les touches \oplus et \ominus .

Valider par la touche .

Pour sortir, appuyer sur  jusqu'à l'affichage «Exit» du menu déroulant. Valider par  pour sortir.

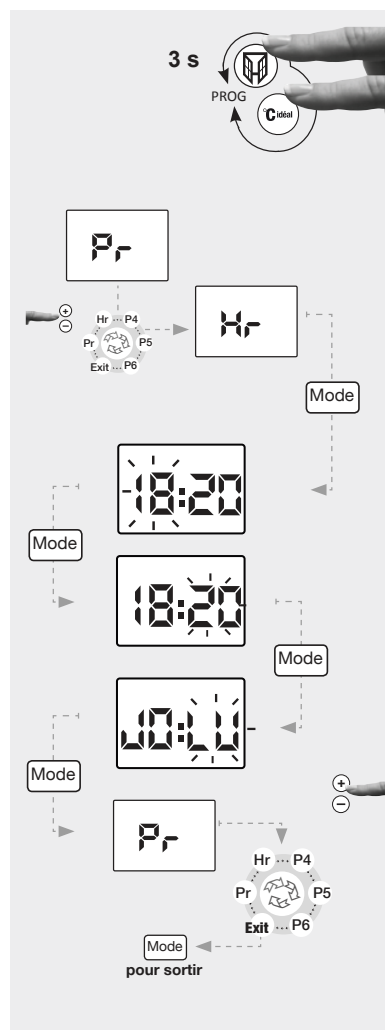

2.8 - Les fonctions économiques :

2.8.1- Mode Économique « ECO » :

Appuyer successivement sur **Mode** jusqu'à ce que le mode Économique «ECO» s'affiche.

Pour visualiser la consigne ECO, appuyer brièvement sur **+** ou **-**.

Pour modifier la température de consigne ECO :

Appuyer sur **Mode** 3 s jusqu'à ce que la température de consigne ECO clignote.

Appuyer sur **+** ou **-** pour atteindre la température de consigne ECO souhaitée.

Pour valider, appuyez sur **Mode**.



Il est conseillé d'utiliser ce mode pour des absences comprises entre 2 et 24h ou pendant la nuit. Il provoque un abaissement de la température de la pièce de 3,5°C environ par rapport à la température de consigne.

2.8.2- Dérogation en Mode Hors-Gel «HG» :

Appuyer successivement sur **Mode** jusqu'à ce que le mode Hors-Gel « HG » s'affiche.

Pour un maximum d'économie, en cas d'absence de longue durée (+ de 24h), utilisez ce mode. Il permet de maintenir la température de la pièce à environ 7°C.

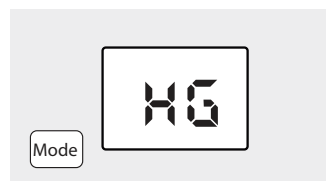

2.8.3 - Détecteur d'absence :

Appuyer sur la touche **Mode** pour sélectionner le mode détection. Le symbole **)))** apparaît.

Il y a 3 options de fonctionnement du détecteur d'absence, voir pages suivantes.



Choix du mode de fonctionnement du détecteur d'absence

<p>Option 1 : (mode par défaut) :</p> <p>L'ordre Eco de la programmation interne ou du fil pilote est prioritaire même s'il y a une détection de présence.</p>		<p>En mode veille (écran éteint), appuyer pendant 10 secondes simultanément sur et sur jusqu'à ce que s'affiche l'option de détection 1, 2 ou 3.</p> <ul style="list-style-type: none"> - Appuyer sur ou pour choisir l'option de détection. - Appuyer sur MODE pour valider.
<p>Option 2 :</p> <p>L'ordre Eco de la programmation n'est pas prioritaire. S'il y a une détection de présence, l'appareil passe en confort.</p>		
<p>Option 3 :</p> <p>L'appareil ne suit plus les ordres de la programmation.</p>		

Rappel: dans tous les cas les ordres du fil pilote Hors Gel et Arrêt sont prioritaires.

OPTION
Détection

Priorité à l'économie
Mode de fonctionnement détecteur de mouvement avec **Programmation**

Px
19.0

ou
19.0
AUTO

	Ordre Fil Pilote ou programmation interne	Résultat
 absence	Confort	Passage progressif en ECO (en 1h30)
	ECO	Mode ECO
 mouvement	Confort	Passage immédiat en Confort
	ECO	Mode ECO

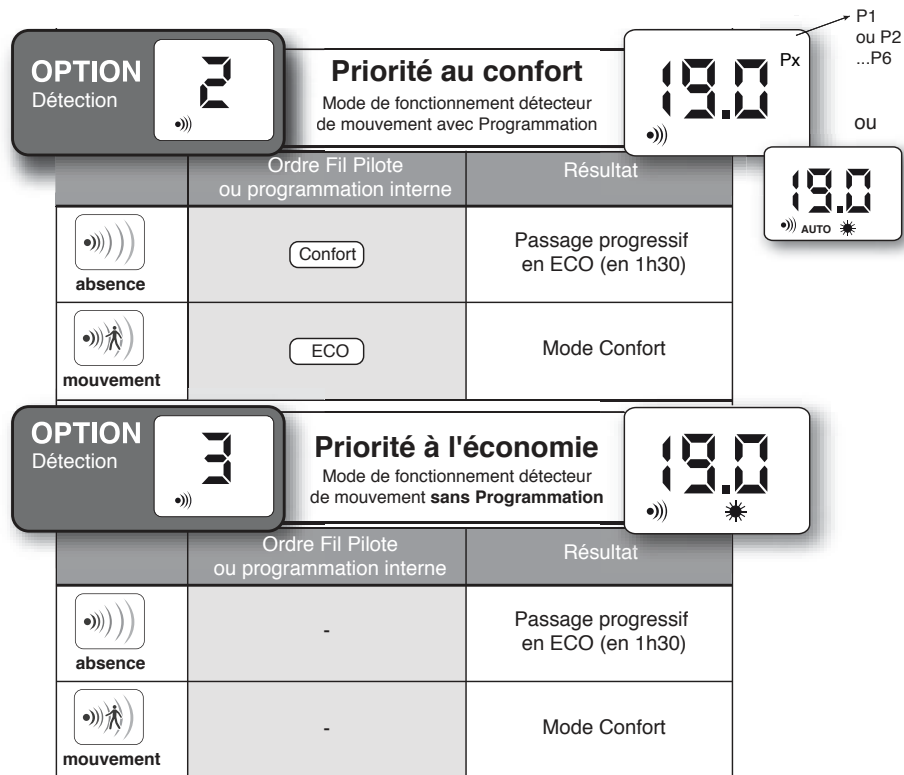

2.8.4 - Détecteur de Fenêtre ouverte :

Pour activer ou désactiver la fonction, appuyer sur la touche . Le symbole apparaît à l'écran.

Le symbole clignote lorsque l'appareil s'est coupé suite à une détection.

Pour annuler cette coupure, un appui sur la touche remettra automatiquement l'appareil en marche.

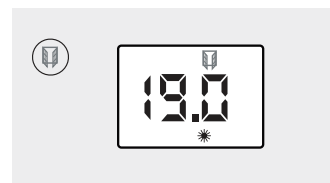

Cette fonction coupe automatiquement le chauffage en cas de détection d'une chute brutale de température dans la pièce (Ex : une fenêtre ou une porte ouverte).

2.8.5 - L'indicateur comportemental :

C'est un indicateur qui permet de visualiser l'état de la consommation d'énergie de votre appareil.

- Le voyant en dessous du vert = économique
- Le voyant se déplacement vers le rouge = moins économique.

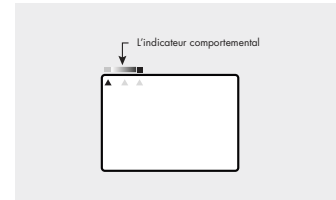

Cet indicateur permet de contrôler mais aussi d'ajuster la température désirée en fonction de son impact sur la consommation.

2.8.6 - Le témoin de chauffe :

Le témoin  vous indique la mise en chauffe de votre appareil. Lorsque la température souhaitée est stabilisée, il s'allume et s'éteint selon les besoins de chauffe.



2.8.7 - Température idéale :

Un appui sur la touche 

Les températures de Confort et ECO reviennent aux températures préconisées de 19°C pour le Confort et 15,5°C pour l'ECO.

Un appui de 10 s sur la touche 

L'appareil se positionne en mode auto, les fonctions à économie d'énergie sont activées et les températures de Confort et ECO reviennent aux températures préconisées de 19°C pour le confort et 15,5°C pour l'ECO.











Cette fonction règle automatiquement l'appareil pour rapport Confort/Économie optimale.

2.8.8 -Mode de Fonctionnement :
«La programmation prédéfinie P1/P2/P3 ou à personnaliser P4/P5/P6»

 Ce mode permet le fonctionnement automatique journalier de votre appareil de chauffage soit en consigne Confort, soit en consigne Eco.

Vous voulez affecter un programme à chaque jour de la semaine, pour cela :

- Appuyer simultanément pendant 3 secondes sur les touches  et .
- L'écran affiche «Pr», appuyer sur .
- Attribuer l'un des programmes (prédéfini ou personnalisé) à chaque jour de la semaine avec les touches  et  du menu déroulant.
- Valider par la touche , l'écran affiche «Pr».
- Pour sortir, appuyer sur  ou  jusqu'à l'affichage «Exit» du menu déroulant.
- Valider par  pour sortir.

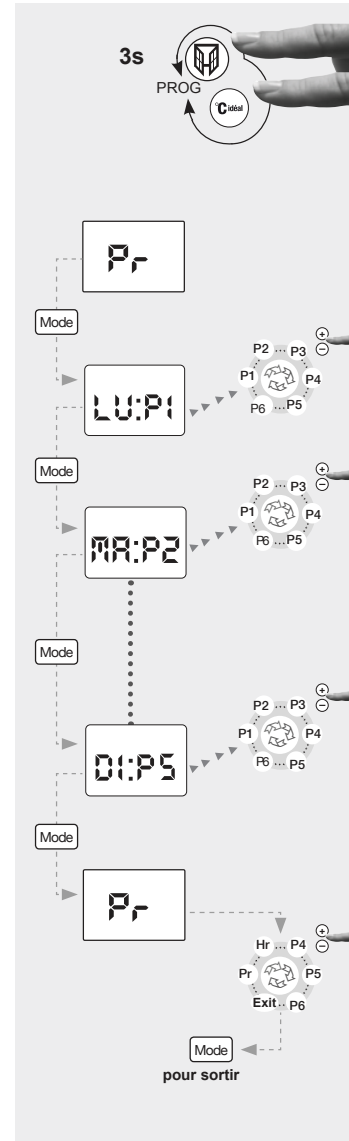

SIGNIFICATION DES PROGRAMMES PRÉDÉFINIS (P1/P2/P3) ET À PERSONNALISER (P4/P5/P6).

Programme prédéfini	Choix	Signification
<div style="text-align: center;"> <p>du lundi au vendredi P1</p> </div>	P1	Le programme P1 vous permet d'avoir la température de consigne Confort le matin de 5h à 9h et le soir de 17h à 23h.
<div style="text-align: center;"> <p>du lundi au vendredi P2</p> </div>	P2	Le programme P2 vous permet d'avoir la température de consigne Confort le matin de 5h à 9h, le midi de 12h à 14h et le soir de 17h à 23h.
<div style="text-align: center;"> <p>samedi et dimanche P3</p> </div>	P3	Le programme P3 vous permet d'avoir la température de consigne Confort le week-end de 5h à 23h.
<p>Programmes à personnaliser voir pages 20 et 21</p>	<p>P4 P5 P6</p>	Les programmes P4, P5, P6 vous permettent de personnaliser les plages horaires de la température de consigne Confort, suivant vos besoins.





Si aucune action sur les touches ⊕ et ⊖ pendant 15 secondes, l'afficheur revient à sa position initiale.

MODE DE FONCTIONNEMENT « PROGRAMMATION À LA CARTE “P4/P5/P6” :

Ce mode permet le fonctionnement automatique journalier de votre appareil de chauffage soit en consigne Confort, soit en consigne Eco. Pour cela :

Quelque soit le mode de fonctionnement en cours :

- Appuyer simultanément pendant 3 secondes sur les touches  et . Puis, «Pr» s'affiche à l'écran.

- Appuyer sur la touche  ou  pour choisir l'un des programmes «P4/P5/P6» dans le menu déroulant.

(Nous choisissons le programme P4, comme exemple).

- Valider par .

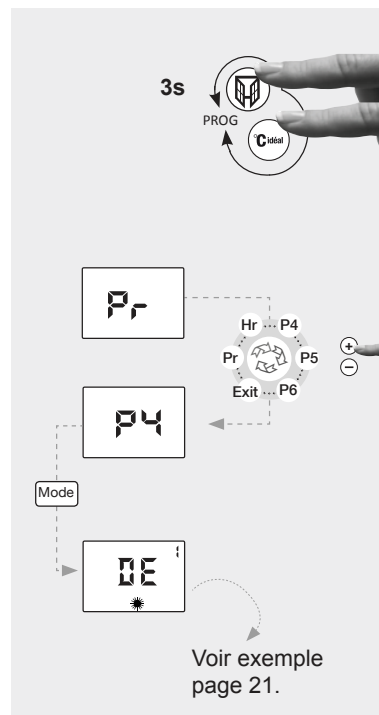



Vous pouvez ainsi définir vos propres plages horaires soit en mode Confort ou Eco.
(Voir exemple page suivante).

 Pour les programmes P4/P5/P6, par défaut, le réglage usine est sur Eco toute la journée .

COMMENT ÉTABLIR LE PROGRAMME À LA CARTE ? EXEMPLE - P4

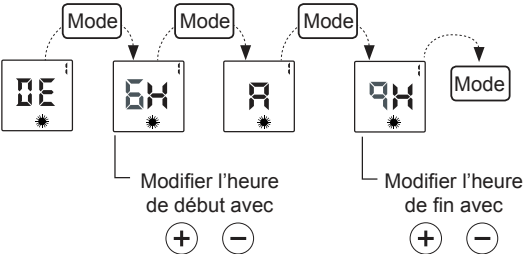
Prenons l'exemple pour le LUNDI «LU : P4 », nous souhaitons avoir la température de consigne Confort sous 3 plages horaires différentes : le matin de 6h à 9h, le midi de 11h à 14h et le soir de 18h à 22h.

Ex. de 6h à 9h	Choix : plage 1	Résultat
<p>Vous êtes dans le programme à la carte «P4». voir page 18 pour l'activer</p> 		<p>La plage horaire n°1 de 6h à 9h est validée, vous passez automatiquement à la plage horaire n° 2</p>

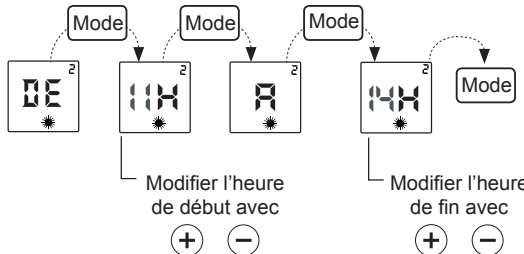
Ex. de 11h à 14h	Choix : plage 2	Résultat
		<p>La plage horaire n°2 de 11h à 14h est validée, vous passez automatiquement la plage horaire n°3</p>

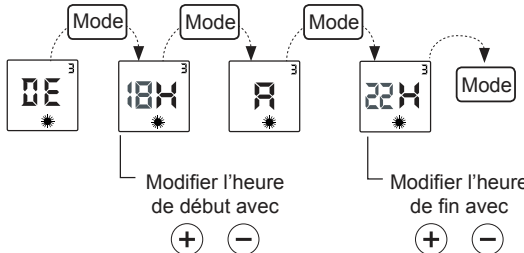
Ex. de 18h à 22h	Choix : plage 3	Résultat
		<p>La plage horaire n°3 de 18h à 22h est validée, vous revenez à la position initiale Pr.</p> <p>Programmer P5 ou P6 ou choisir Exit pour sortir. Valider par Mode.</p>

- Procéder de la même manière pour les programmes P5 et P6, soit en conservant le programme que vous avez défini précédemment, soit en le modifiant.
- Valider par Mode et choisir «Exit» pour sortir, puis valider par Mode.

 Pour annuler la plage de programmation, mettre le choix de l'heure sur «-» .

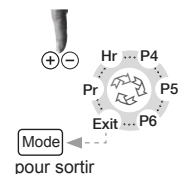

2.9 - Mise en harmonie des affichages (Thermostat/Thermomètre) :

Il est normal qu'il y ait un écart entre l'affichage de l'appareil et celui de votre thermomètre. Il est possible d'harmoniser les deux affichages.

Mode opératoire :

Ce réglage ne peut être réalisé que si votre appareil est réglé entre 17 et 23°C.

Toutes les portes et les fenêtres doivent être fermées.

Attendre la stabilisation de la température dans la pièce (au moins 6h) et éviter autant que possible les allées et venues dans la pièce.

Le thermomètre de contrôle doit être placé au milieu de la pièce à 1m20 du sol. Ne pas le poser sur un meuble.

Le thermostat étant sur mode CONFORT, appuyer 3 s sur Mode, deux cas peuvent se présenter :

- La température de consigne clignote, l'harmonisation est alors possible.
 - Modifier avec les touches ⊕ et ⊖
 - Valider par la touche Mode
- L'affichage est «NON» : l'harmonisation est impossible (il faut alors attendre que la température se stabilise).



 Si vous n'exercez aucune action sur les touches ⊕ et ⊖ pendant 15 secondes, l'afficheur revient à sa position initiale.

2.10 - VERROUILLAGE ET PARAMÉTRAGE DES FONCTIONS ANNEXES :



Ce mode vous permet de verrouiller ou de déverrouiller certaines options et régler certains paramètres.

Éteindre puis appuyer sur la touche **Mode** et  pendant 3 secondes.



Une fois que l'écran affiche , appuyer sur la touche  pendant 3 secondes, le premier écran de paramètre apparaît.

Pour passer d'un paramétrage à l'autre, appuyer sur la touche **Mode**.

Écran de paramétrage	Signification	Choix avec les touches + ou -	Résultat obtenu
	Rétroéclairage de l'écran permanent ou limité à 15 secondes après la dernière manipulation		Rétroéclairage 15 secondes
		0	Rétroéclairage permanent
	Encadrement de consigne : Lorsque cette fonction est activée, le réglage de la température CONFORT est encadré. Vous ne pouvez pas augmenter ou diminuer cette température de +/-2°C		Encadrement activé
		0	Encadrement désactivé
	Affichage de la température en degrés Celcius ou en degrés Fahrenheit	°C	Unité de degré Celsius
		°F	Unité de degré Fahrenheit

Retour au mode utilisateur

3 CONSEILS - ENTRETIEN

- Pour conserver la propreté de l'appareil, on suggère un entretien régulier. Pour enlever la poussière, utiliser un chiffon doux. Pour enlever une tache, humecter le chiffon.

- Pour un meilleur rendement et une efficacité maximale de l'appareil, il est conseillé d'enlever régulièrement la poussière ainsi que les mousses qui peuvent s'accumuler sur la grille protectrice située à la base du CONVECTAIR (Figure N).

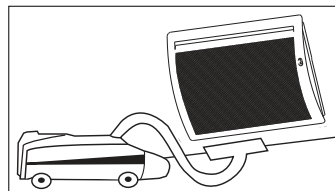

Figure N

Recommandations et conseils

Votre appareil CONVECTAIR deviendra chaud lors de l'utilisation. Un soin particulier doit être apporté afin de sensibiliser les enfants en bas âge.

Ne pas insérer d'objets dans les ouvertures des grilles; ceci pourrait provoquer des courts-circuits, feux ou dommages aux appareils.

Toutes utilisations autres et non recommandées par CONVECTAIR peuvent causer des courts-circuits, feux ou blessures aux utilisateurs.

Dans des conditions particulières, il est possible que la grille de diffusion des appareils jaunisse après un certain temps. Ce phénomène n'est pas dû à un vice de fabrication. Il est plutôt causé par l'air ambiant qui contient des fumées ou particules en suspension, lesquelles sont chauffées puis évacuées à travers la grille. Ce phénomène est particulièrement visible sur les appareils «blanc pur» et peut provoquer une coloration importante.







Prévention : il est conseillé de nettoyer les grilles fréquemment surtout pour les appareils installés dans des endroits exposés à la fumée de cigarette ou dans la cuisine. **Il ne faut jamais utiliser les appareils durant des travaux de construction ou autres activités qui génèrent beaucoup de poussière.**

Lors de la mise en marche initiale du CONVECTAIR, il est possible qu'une légère fumée se dégage de celui-ci. Ce phénomène est tout à fait normal et s'éliminera automatiquement après 2 ou 3 minutes de fonctionnement de l'appareil.

TOUTES LES INTERVENTIONS SUR NOS APPAREILS DOIVENT ÊTRE EFFECTUÉES HORS TENSION ET PAR UN PERSONNEL QUALIFIÉ ET AGRÉÉ.

NE JAMAIS UTILISER DE PRODUITS ABRASIFS OU À BASE D'ACÉ-TONE QUI RISQUERAIENT DE DÉTÉRIORER LE REVÊTEMENT DE L'APPAREIL.

4 AIDE AUX DIAGNOSTICS

NATURE	VÉRIFICATION	ACTION
L'appareil ne chauffe pas	<ul style="list-style-type: none"> ■ S'assurer que l'écran est actif. 	<ul style="list-style-type: none"> ■ Appuyer sur  ■ Appuyer successivement sur  jusqu'à ce que la position Confort  s'affiche.
	<ul style="list-style-type: none"> ■ Si l'écran n'est toujours pas allumé. 	<ul style="list-style-type: none"> ■ S'assurer que les disjoncteurs d'installation sont enclenchés et appuyer sur .
	<ul style="list-style-type: none"> ■ S'assurer d'être en mode confort. 	<ul style="list-style-type: none"> ■ Appuyer successivement sur  jusqu'à ce que la position Confort  s'affiche.
	<ul style="list-style-type: none"> ■ S'assurer que la fonction fenêtre ouverte n'est pas activée et qu'une fenêtre ou une porte n'est pas ouverte dans la pièce. 	<ul style="list-style-type: none"> ■ Fermer la porte et/ou la fenêtre, réinitialiser la fonction en appuyant sur .
	<ul style="list-style-type: none"> ■ L'écran est actif, le témoin de chauffe est éteint. 	<ul style="list-style-type: none"> ■ Vérifier la valeur de la consigne. ■ La température ambiante ne nécessite pas de chauffer. ■ L'appareil est en ECO.
L'appareil chauffe tout le temps	<ul style="list-style-type: none"> ■ Vérifier que le réglage de la température n'a pas été modifié. ■ Vérifier que l'appareil n'est pas situé près d'une porte ouverte ou/et dans un courant d'air. 	<ul style="list-style-type: none"> ■ Régler de nouveau la température. ■ Fermer la porte ou supprimer le courant d'air.
L'appareil ne suit pas les ordres de programmation	<ul style="list-style-type: none"> ■ Vérifier qu'il est en mode programmation. ■ Vérifier la programmation. 	<ul style="list-style-type: none"> ■ Mettre en mode programmation. ■ Corriger la programmation.
DANS TOUS LES AUTRES CAS, CONTACTEZ UNE PERSONNE QUALIFIÉE		

5 IDENTIFICATION DE VOTRE APPAREIL

RÉFÉRENCES	PUIS. (W) 220-240V	PUIS. (W) 208V	HAUT. (mm)	LARG. (mm)	ÉPAIS. Appareil + fixation murale	POIDS Appareil seul (Kg / lb)
------------	--------------------------	----------------------	---------------	---------------	--------------------------------------------	----------------------------------------

HORIZONTAL

7733-C05	500 W	375 W	440 (17 5/16")	532 (20 15/16")	113 (4 7/16")	4,5 (9.9lb)
7733-C10	1000 W	750 W		637 (25 1/16")		5,4 (11.9lb)
7733-C15	1500 W	1125 W		847 (33 3/8")		7,1 (15.6lb)
7733-C20	2000 W	1500 W		1057 (41 5/8")		8,8 (19.4lb)

BAS

7732-C07	750 W	565 W	283 (11 1/8")	1057 (41 5/8")	105 (4 1/8")	5,9 (13.0lb)
7732-C10	1000 W	750 W		1162 (45 3/4")		6,3 (13.9lb)

En option :

- Pour encore plus de confort et d'économie, cet appareil permet de recevoir les cassettes de programmation par Fil Pilote et Courant Porteur.

Pour de plus amples renseignements, consulter votre installateur ou revendeur, ou contacter CONVECTAIR (voir les informations de contact en fin de document).



IMPORTANT : LES CARACTÉRISTIQUES DE L'APPAREIL SONT INDIQUÉES SUR L'ÉTIQUETTE SIGNALÉTIQUE.

L'étiquette signalétique est placée en bas et à droite (côté commande) de votre appareil, elle permet de l'identifier.

Elle est composée de :

- La référence complète de l'appareil et son indice de fabrication (rep.A) à préciser en cas de réparation.
- Sa puissance en watt (rep. B).
- Les certificats de conformité (rep. C-D-E-F).

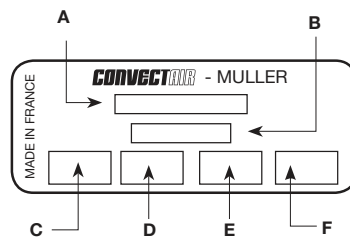

6 GARANTIE

2 ANS contre tous les vices / 5 ANS pour l'élément chauffant.

Tous les appareils **CONVECTAIR** possèdent une double garantie : une première de deux ans contre les vices de matériaux et de fabrication sur toutes les pièces, et une seconde de cinq ans sur l'élément chauffant lui-même. Elles sont applicables à compter de la date d'achat par le consommateur et selon les conditions qui leurs sont spécifiques. Tous les détails sont fournis avec chaque appareil. Veuillez conserver votre facture d'achat et / ou d'installation.

CENTRE DE SERVICES : Pour connaître le Centre de service le plus proche, veuillez communiquer avec **CONVECTAIR** au numéro suivant :

- Sans frais : **1-800-463-6478**

CONVECTAIR

30, carré Sicard, Sainte-Thérèse (Québec) CANADA J7E 3X6

Tél. : (450) 433-5701 Téléc. : (450) 434-3166

Courrier électronique : support@convectair.com

www.convectair.com